

# **PhotoPHONE 100**

**Hlasitý telefon  
s obrázkovými tlačítky**

**NÁVOD K OBSLUZE**

Gratulujeme k nákupu Vašeho přístroje Geemarc PHOTOPHONE 100 – hlasitého telefonu s obrázkovými tlačítky. Telefon se snadno používá díky klávesnici s velkými tlačítky a obrázkovým tlačítkům přímé volby, do kterých můžete vložit fotografie členů své rodiny či dalších kontaktů, které často voláte. Telefon je kompatibilní s naslouchátky.

Věnujte prosíme pozornost níže uvedeným instrukcím, abyste využili všechny funkce Vašeho telefonu Geemarc. Uchovejte si tento návod k obsluze pro případné budoucí použití.



## **Obsah balení**

---

V balení jsou obsaženy následující součásti:

- 1 PHOTOPHONE 100 základní jednotka – telefon
- 1 PHOTOPHONE 100 sluchátko s kabelem
- 1 Kabel pro připojení do telefonní sítě
- 1 Návod k obsluze

# Obecný popis

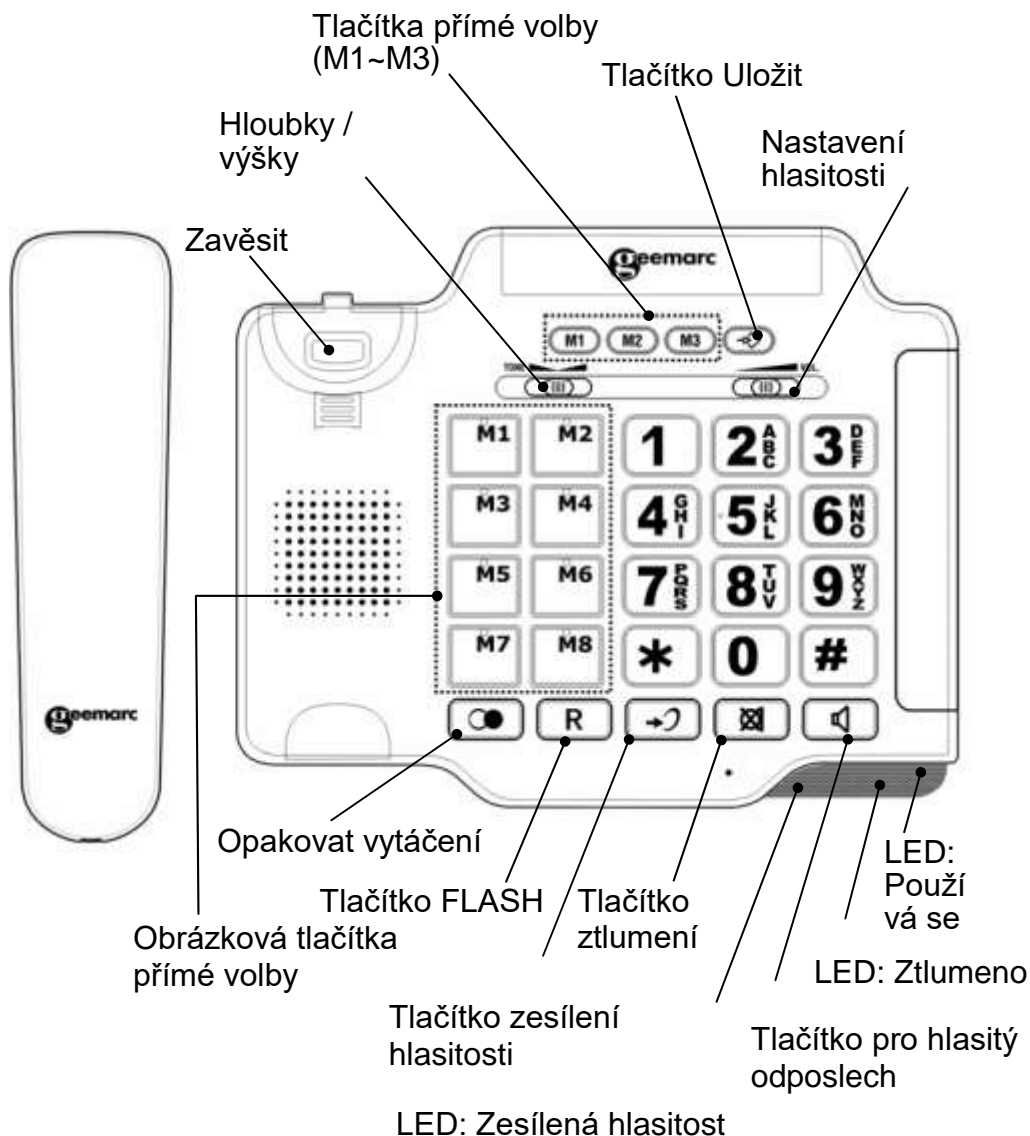

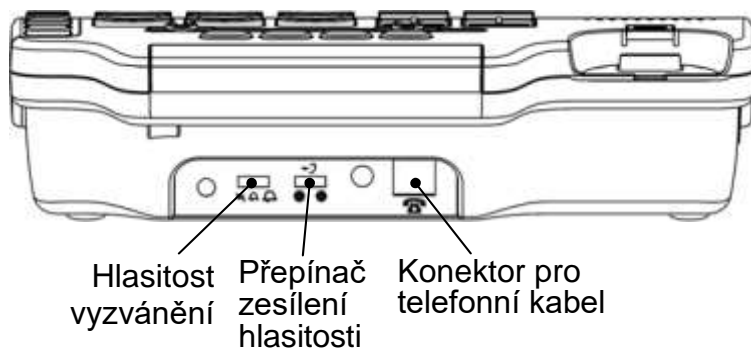
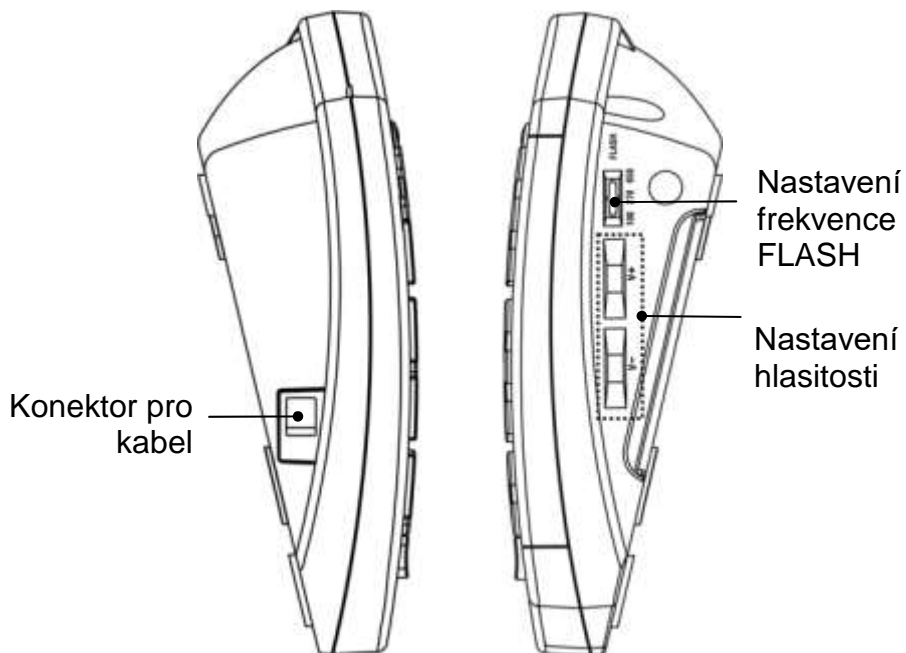

## **Instalace telefonu**

---

Připojte sluchátko na jeden konec sluchátkového kabelu, druhý konec kabelu připojte do konektoru na levé straně telefonu. Položte sluchátko do sluchátkové kolébky na telefonu.

Připojte telefonní kabel do konektoru umístěného na zadní straně telefonu; druhý konec telefonního kabelu připojte do zásuvky telefonní sítě.

## Přípevnění telefonu na stěnu

Vysuňte podložku z kolébky pro telefonní sluchátka a otočte ji o 180 stupňů; následně ji zasuněte zpět na původní místo tak, aby její výčnělek směřoval nahoru (podle diagramu 1). Tímto se zajistí, aby telefonní sluchátko z vertikálně umístěného telefonu nepadlo.

Zašroubujte do zdi dva šrouby ve vzájemné vzdálenosti 80 mm vertikálně. Umístěte telefon na hlavičky šroubů a posuňte telefon lehce směrem dolů (podle diagramu 2).

Nyní můžete položit sluchátko do kolébky na telefonu.

Diagram 1

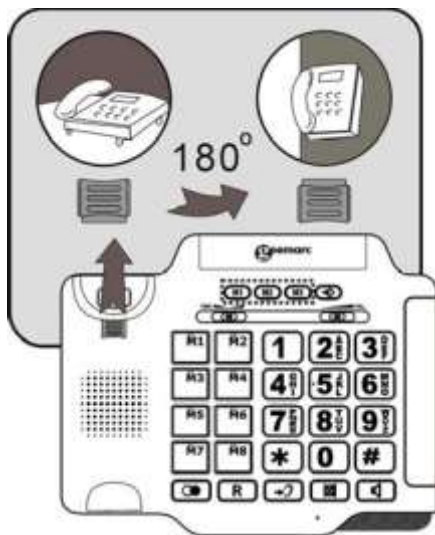
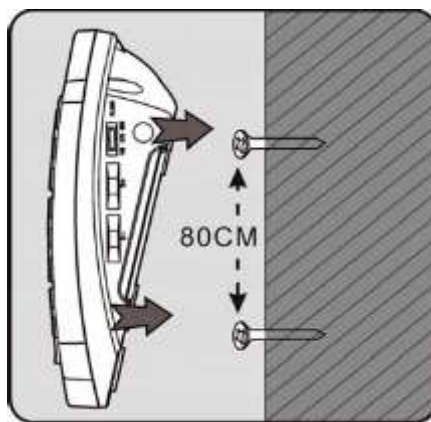







Diagram 2



## **Nastavení vyzvánění**

Přepínač na zadní straně telefonu umožňuje přepínat hlasitost vyzvánění telefonu    na HI (maximální hlasitost), LO (nejnižší hlasitost) nebo OFF (vyzvánění vypnuto).

## **Nastavení FLASH frekvence**

Nastavit frekvenci pro funkce FLASH telefonní sítě můžete pomocí přepínače   umístěného na pravé straně telefonu. Telefon pracuje na frekvencích 100ms, 270ms and 650 ms. Přednastavená frekvence je R=100ms.



## Nastavení hlasitosti sluchátka

Nastavení hlasitosti a hloubek/výšek můžete provést během telefonního hovoru podle potřeby.

Použijte přepínač hlasitosti  umístěný na vrchní straně telefonu pro nastavení hlasitosti v rozmezí 0 – 15 dB.

Tlačítko **AMPLIFY**  na telefonu slouží k dalšímu zesílení o 15 dB; přepínač hlasitosti tedy následně nastavuje hlasitost v rozmezí 15 – 30 dB. Při aktivovaném zesílení hlasitosti svítí příslušná LED kontrolka.



### Výchozí nastavení zesílení hlasitosti

Tlačítko **AMPLIFY ON /OFF**  umístěné na zadní straně telefonu umožňuje trvale zapnout či vypnout funkci zesílení hlasitosti popsanou výše tak, abyste ji nemuseli aktivovat / deaktivovat při každém hovoru.

### **AMPLIFY ON/OFF přepínač v pozici ON (zapnuto)**

Funkce zesílení zvuku je automaticky aktivovaná pro každý hovor; příslušná LED kontrolka svítí při používání telefonu.

Po stisku tlačítka Amplify  během hovoru vypne funkci zesílení hlasitosti; přepínačem hlasitosti lze pak regulovat hlasitost v rozmezí 0 – 15 dB.

S přepínačem v pozici ON bude při dalším hovoru opět použito tímto přepínačem nastavené výchozí nastavení – v pozici ON tedy bude funkce zesílení hlasitosti pro další hovor opět aktivována.

Stejným principem se telefon řídí při přepínači v pozici OFF (vypnuto).

## Nastavení hloubek / výšek

V případě, kdy je zapnutá funkce zesílení hlasitosti, přepínač **TONE**  můžete využít k regulaci zesílení hloubek a výšek. Posunutím přepínače doleva zesílíte hluboké tóny až o 10 dB, posunutím doprava pak vysoké tóny opět až o 10 dB.



**Upozornění:** Tato funkce je dostupná pouze při aktivované funkci zesílení hlasitosti popsané výše.

## **Nastavení hlasitosti reproduktoru**

V režimu hands-free (hlasitý odposlech, zvuk jde do reproduktoru v telefonu, nikoli do sluchátka) můžete nastavit hlasitost reproduktoru použitím tlačítek V+ a V- umístěných po pravé straně telefonu.

## **Provedení odchozího hovoru**

---

Zvedněte sluchátko.

Uslyšíte telefonní tón; na klávesnici navolte telefonní číslo volaného.

Pro ukončení hovoru jednoduše sluchátko zavěste.

### **Provedení odchozího hovoru – hlasitý odposlech**

Stiskněte tlačítko , uslyšíte telefonní tón.

Na klávesnici navolte telefonní číslo volaného.

Pro ukončení hovoru znovu stiskněte .

Pro aktivaci hlasitého odposlechu během hovoru stiskněte tlačítko  a položte sluchátko do kolébky na telefonu.

Pro deaktivaci hlasitého odposlechu znovu zvedněte sluchátko.

**Poznámka:** V režimu hlasitého odposlechu je vždy aktivní pouze reproduktor nebo pouze mikrofón, nikdy ne současně – hovoří tedy pouze volaný nebo volající. Přepínání mikrofónu a reproduktoru je automatické podle hladiny zvuku na každé straně. V případě hlasitých okolních zvuků v bezprostřední blízkosti telefonu nemusí tato funkce fungovat správně.

## **Příchozí hovor**

---

Příchozí hovor je signalizován zvoněním telefonu a indikován příslušnou LED kontrolkou.

Pro přijetí hovoru zvedněte sluchátko

Pro ukončení hovoru jednoduše položte sluchátko do kolébky

## **Příchozí hovor – hlasitý odposlech**

Stiskněte  k přijetí hovoru v režimu hlasitého odposlechu

Stiskněte  pro ukončení hovoru

## **Opakování poslední volby**

---

Zvedněte sluchátko nebo stiskněte 

Stiskněte  pro znovuvytočení posledního volaného čísla

## **Funkce ztlumení mikrofonu**

---

Během hovoru můžete soukromě mluvit s další osobou, aniž by tento rozhovor slyšela osoba na druhé straně telefonu; vy stále uslyšíte osobu na druhé straně telefonního hovoru, ona vás nikoliv.

Pro zapnutí této funkce během telefonního hovoru stiskněte tlačítko  , následně se rozsvítí příslušná LED kontrolka. Osoba na druhé straně telefonního hovoru vás neslyší.

Stiskněte stejné tlačítko znovu pro deaktivaci funkce ztlumení mikrofonu; LED kontrolka zhasne, osoba na druhé straně telefonního hovoru vás opět slyší.

## **Délka hovoru**

---

Telefon automaticky počítá délku trvání telefonního hovoru – čas hovoru je ukazován na displeji během hovoru a několik sekund po jeho ukončení.

## **Použití naslouchátek**

---

Telefon je kompatibilní s naslouchátky – nastavte své naslouchátko do polohy T pro využití této funkce.

## **Funkce FLASH**

---

Tlačítko **R** můžete stisknout pro aktivaci pokročilých funkcí telefonní sítě FLASH, jako je například Čekající hovor, nebo pro přepojení hovoru na jinou linku v rámci ústředny.

## Uložení čísla do paměti telefonu

Na telefonu je k dispozici celkem 11 tlačítek přímé volby (**M1**, **M2** and **M3** and 8 obrázkových tlačítek). Pod plastovou krytku obrázkových tlačítek přímé volby můžete umístit fotografii vašich blízkých, jejichž číslo je pod tlačítkem uloženo.

Zvedněte sluchátko

Stiskněte tlačítko  a navolte telefonní číslo, které chcete uložit (délka max. 32 číslic).

Stiskněte příslušné tlačítko přímé volby, pod které chcete telefonní číslo uložit (**M1**, **M2** a **M3** nebo jedno z osmi obrázkových tlačítek)

Znovu stiskněte tlačítko  . Telefonní číslo bude uloženo pod příslušné tlačítko přímé volby.

Pokud uložíte telefonní číslo pod tlačítko přímé volby, pod kterým již bylo jiné číslo uloženo, předchozí nastavení se vymaže.

Na telefonu je umístěna kartička pro zaznamenání telefonních čísel, která jsou uložena pod jednotlivými tlačítky.

## Odchozí hovor s přímou volbou

Zvedněte sluchátko

Stiskněte příslušné tlačítko přímé volby (**M1**, **M2**, **M3** nebo jedno z osmi obrázkových tlačítek).

Uložené telefonní číslo bude automaticky navoleno.

## **PHOTOPHONE100 nevyzvání nebo není slyšet telefonní tón**

- Ujistěte se, že telefonní kabel je v pořádku připojen k telefonu i k telefonní zásuvce a není poškozen
- Vyzkoušejte připojit jiný telefonní přístroj do telefonní zásuvky tak, aby se určilo, zda je problém v přístroji, v zásuvce nebo v kabelu (využijte jiný telefonní kabel pro diagnostiku problému v kabelu)
- Problémem může být připojení příliš velkého počtu zařízení k telefonní lince – kontaktujte svého poskytovatele telekomunikačních služeb pro ověření příslušného limitu
- Ujistěte se, že přepínač vyzvánění není nastaven na pozici OFF (vyzvánění vypnuto)



## **Bezpečnostní pokyny**

Neotevírejte telefonní přístroj – pro všechny opravy a servis kontaktujte prodejce.

## **Údržba**

Očistěte telefon měkkým hadříkem. Nepoužívejte leštidla ani čisticí prostředky – mohou poškodit elektronická zařízení uvnitř přístroje.

## **Prostředí**

Nevystavujte telefon přímému slunečnímu svitu.

Zajistěte volný přístup vzduchu k přístroji.

Neumisťujte přístroj ani žádnou jeho součást do vody a nepoužívejte ho ve vlhkém prostředí jako např. v koupelně.

Nevystavujte přístroj ohni ani obdobným rizikovým vlivům.

Vypojte telefon ze sítě v případě bouřky – za bouřky může dojít k poškození telefonu. Záruka nepokrývá škody způsobené bouřkou.

Telefon je vyroben pro používání v rozmezí teplot od 5 do 45 stupňů Celsia.